

## KELLERBOY 301 - 309

Schmutzwasserhebeanlage für Unterflurinstallation



- Einzelhebeanlage für Einbau in die Kellerbodenplatte
- Großer Unterflurbehälter für mehr Nutzvolumen
- Mediumoptimierte Pumpensets, auch für Heißwasser
- Schnellkupplungssystem für einfaches Pumpenhandling
- Anpassung des Oberteils an den Fertigfußboden



KELLERBOY 303



KELLERBOY 308 EF/DF  
mit Mauerkragen

Die Schmutzwasserhebeanlage KELLERBOY ist für die Unterflurmontage konzipiert. Der Grundbehälter der Hebeanlage wird bereits während der Rohbauphase in die Kellerbodenplatte des Gebäudes eingebaut. Der Einbau kann mit dem optionalen Einbauset „Mauerkragen“ auch wasserdicht in WU-Beton erfolgen. Während der Rohbauphase wird der Kellerboy Grundbehälter mit einer soliden Bauzeitenabdeckung vor Beschädigungen und Verschmutzungen geschützt. Durch Einsetzen eines Pumpensets in den Grundbehälter per Schnellkupplung wird die Schmutzwasserhebeanlage während der Installationsarbeiten schnell und einfach komplettiert.

### ANLAGENBESCHREIBUNG IM DETAIL

#### Sammelbehälter nach Maß:

- » Grundbehälter aus Polyethylen (PE-HD), extrudergeschweißt,  $\varnothing$  500 mm, temperaturfest bis max. 80°C; lieferbar in zwei Standardhöhen (Höhe nach Maß möglich):
  1. Sammelbehälterunterteilhöhe 600 mm für Betonbodenplatten bis 20 cm ohne Dämmplatten
  2. Sammelbehälterunterteilhöhe 875 mm, ausgelegt für 25 cm starke Bodenplatte + 12 cm Dämmung
- » Komplett vorinstalliert inklusive Schnellkupplung für einfache Installation des Pumpensets und nach außen geführter Druckrohranschlusssmuffe 2"IG, Zulaufstutzen, Entlüftungstutzen und Kabelleerrohrstutzen in DN 100 (PE-HD), Rückschlagklappe
- » Das Oberteil des Sammelbehälters ist dreh- und neigbar sowie um 120 mm höhenverstellbar für eine einfache Anpassung an den Fertigfußboden; doppelte Abdichtung des Oberteils zum Unterteil
- » Solide, begehbbare Bauzeitenabdeckung im Lieferumfang

#### Standardanschlüsse:

- » Zulaufstutzen DN 100, Entlüftungstutzen DN 100
- » Kabelleerrohr DN 100, Druckleitungsanschluss 2"IG
- » Position und Anzahl der Zuläufe nach Maß möglich

#### Pumpenset:

- » An die Einsatzbedingungen angepasste Schmutzwasserpumpe, s. Pumpenauswahl, 10 m Kabel, Rückschlagklappe, integrierte Niveauschaltung und Kunststoff-Aluminium-Sandwichdeckel mit Aluminium-Riffelblech-Oberfläche, verriegelbar, mit umlaufender Dichtung
- » weitere Abdeckungen s. Sonderausstattung

#### Pumpenauswahlliste:

	Typ	Pumpe	Verwendung	Steuerung
230 V	301 E 302 E	SP 20 SP 30	Schmutzwasser, Korngröße 10 mm, Kellerentwässerung ohne Waschmaschinen, Druckleitung 1 1/2"	(--) Schukostecker
	303 EF	SPVX 2	Schmutzwasser, Korngröße 28 mm, Kellerentwässerung mit Waschmaschinen, Druckleitung 1 1/2"	(--) Schukostecker
	306 EF 308 EF	SPVX 3 SPVX 4	Schmutzwasser, Korngröße 35 mm, Kellerentwässerung mit Waschmaschinen, Druckleitung 1 1/2"	MSS
	309 EF	SPVX 5	Schmutzwasser, Korngröße 40 mm, Kellerentwässerung mit Waschmaschinen, Druckleitung 2"	Etelna
400 V	306 DF 308 DF	SPVX 3 SPVX 4	Schmutzwasser, Korngröße 35 mm, Kellerentwässerung mit Waschmaschinen, Druckleitung 1 1/2"	Etelna
	309 DF	SPVX 5	Schmutzwasser, Korngröße 40 mm, Kellerentwässerung mit Waschmaschinen, Druckleitung 2"	Etelna

Typ	P1 [kW]	P2 [kW]	I [A]	Förderdruck [bar]	0,2	0,3	0,4	0,5	0,6	0,7	0,8	0,9	1,0	1,1	1,2	1,3
KELLERBOY 301 E	0,5	0,25	2,3	Fördermenge [m³/h]	9,0	7,9	6,7	5,5	3,8	2						
KELLERBOY 302 E	0,7	0,37	3,2		11,5	10,6	9,7	8,7	7,5	6,1	4,6	2,6				
KELLERBOY 303 EF	0,8	0,6	4,3		16,8	14,5	12	9,5	7,0	5,0	3,1	1,2				
KELLERBOY 306 EF/DF	1,2	0,9	5,7 / 2,4		18,8	17	15,1	13,2	10,7	8,0	5,3	2,8				
KELLERBOY 308 EF/DF	1,6	1,1	8,4 / 2,8		22,7	21,2	19,7	18,1	16,2	14,3	12,2	10	7,2	5,0		
KELLERBOY 309 EF/DF	2,3	1,6	11 / 4,2		32	30	28	26	24	21,7	19	16,3	13,7	10,8	7,4	4,4

## KELLERBOY 301 - 309

Unterflur-Schmutzwasserhebeanlage

### TECHNISCHE DATEN

- » Einzelanlage
- » Förderhöhe: 1-12,5 m
- » Fördermenge: 2,5-16 m<sup>3</sup>/h
- » Korndurchgang: 10-40 mm
- » Druckleitung: 2"IG
- » Behältervolumen: 90 l bzw. 140 l, Nutzvolumen: 36 l bei Abmessungen H = 600 mm bzw. H = 875 mm
- » Behälter aus PE-HD:  $\phi$  500 mm, Öffnung  $\phi$  400 mm
- » Gesamttiefe: 645 mm - 1040 mm
- » Behälterhöhe, Position und Anzahl der Zuläufe nach Maß möglich
- » Geprüft gemäß DIN EN 12050-2 (fäkalienfreies Abwasser)

### EINSATZBEREICHE

Heben von Schmutzwasser aus:

- » Bodenabläufen
- » Waschbecken, Duschen und Badewannen
- » Waschmaschinen (auch mehreren)



### SONDERAUSSTATTUNG

- » Einbauset Mauerkragen für den wasserdichten Einbau in WU-Beton, Beschreibung s. Kellerboy Mauerkragen
- » Alternative Abdeckungen:
  1. Kunststoff-Aluminium-Sandwichdeckel mit Bodeneinlauf
  2. befliessbare Abdeckung aus Kunststoff
  3. befliessbare Abdeckung aus Kunststoff mit Bodeneinlauf







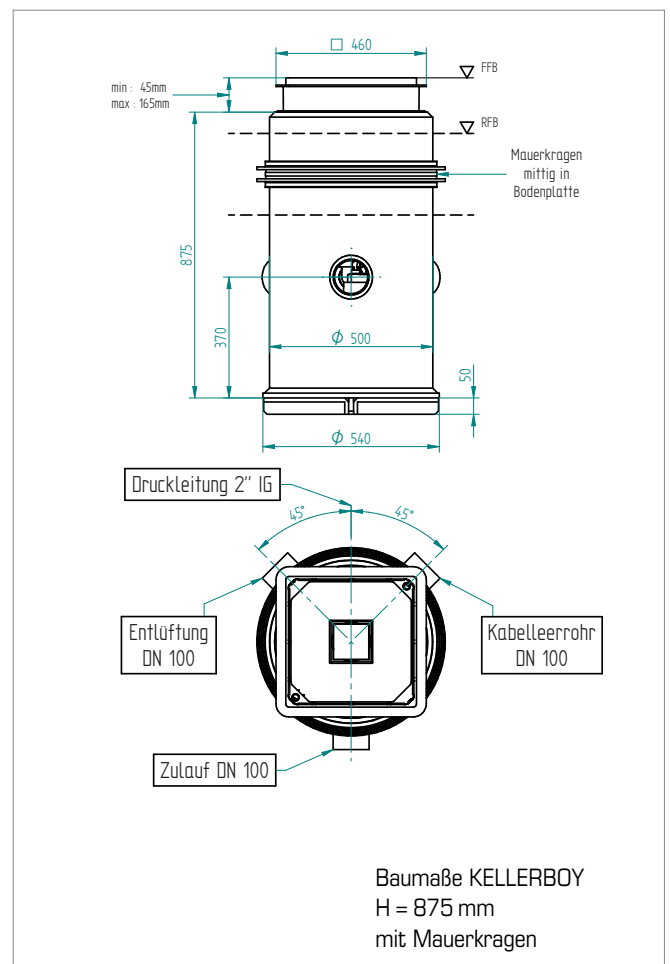
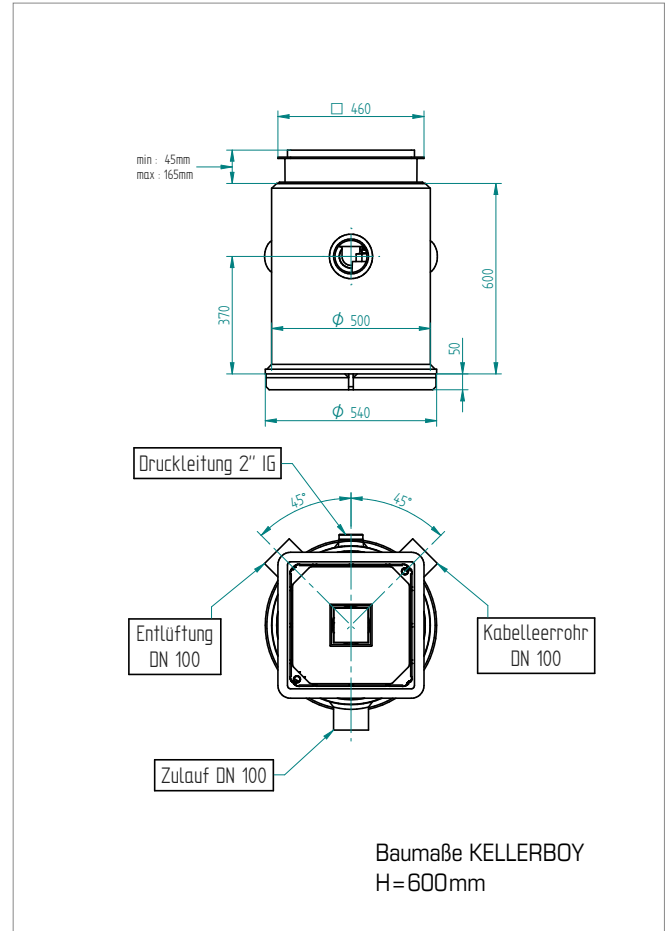
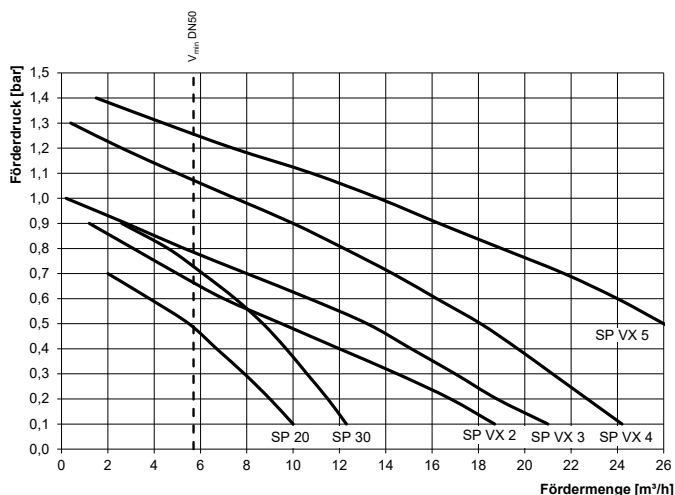











Elektrozubehör:

- » Alarmkontaktgeber Typ Zigarre mit 5 m bzw. 20 m Kabel bestellbar
- » Alarmmelder Typ ASG 2, 230 V / 12 V, Alarmsignal optisch und akustisch, bis zu 24h netzunabhängig
- » Alarmmelder Typ ASG 2 GSM, 230 V / 12 V, Alarmsignal optisch und akustisch, Weiterleitung der Störmeldung per SMS, bis zu 24h netzunabhängig
- » Integration in die Gebäudeleittechnik (Smart Home) mit geeigneter Elektrosteuerung möglich

### LEISTUNGSKURVEN KELLERBOY



**Auswahl Pumpensets für KELLERBOY 301- 309**

230 V		<b>Pumpenset für KELLERBOY 301 E</b> bestehend aus Schmutzwasserpumpe SP 20 ES, Korngröße 10 mm, 10 m Pumpenkabel mit Schukostecker, 230 V, Druckleitung 2" inkl. Winkelrückschlagklappe und Schnellkupplungsanschluss, integrierte Niveauschaltung, Kunststoff-Aluminium-Sandwichdeckel	
		<b>Pumpenset für KELLERBOY 302 E</b> bestehend aus Schmutzwasserpumpe SP 30 ES, Korngröße 10 mm, 10 m Pumpenkabel mit Schukostecker, 230 V, Druckleitung 2" inkl. Winkelrückschlagklappe und Schnellkupplungsanschluss, integrierte Niveauschaltung, Kunststoff-Aluminium-Sandwichdeckel	
		<b>Pumpenset für KELLERBOY 303 EF</b> bestehend aus: Schmutzwasserpumpe SP VX 2 WS, Korngröße 28 mm, 10 m Pumpenkabel mit Schukostecker, 230 V, Druckleitung 2" inkl. Winkelrückschlagklappe und Schnellkupplungsanschluss, integrierte Niveauschaltung, Kunststoff-Aluminium-Sandwichdeckel	
		<b>Pumpenset für KELLERBOY 306 EF</b> bestehend aus Schmutzwasserpumpe SP VX 3 WS, Korngröße 35 mm, 10 m Pumpenkabel mit Motorschutzstecker, Hand-/Automatikbetrieb, 230 V, Druckleitung 2" inkl. Winkelrückschlagklappe und Schnellkupplungsanschluss, integrierte Niveauschaltung, Kunststoff-Aluminium-Sandwichdeckel	
		<b>Pumpenset für KELLERBOY 308 EF</b> bestehend aus Schmutzwasserpumpe SP VX 4 WS, Korngröße 35 mm, 10 m Pumpenkabel mit Motorschutzstecker, Hand-/Automatikbetrieb, 230 V, Druckleitung 2" inkl. Winkelrückschlagklappe und Schnellkupplungsanschluss, integrierte Niveauschaltung, Kunststoff-Aluminium-Sandwichdeckel	
		<b>Pumpenset für KELLERBOY 309 EF</b> bestehend aus Schmutzwasserpumpe SPVX5 WS, Korngröße 40 mm, 10 m Pumpenkabel, Pumpensteuerung ETELNA, 230 V, Druckleitung 2" inkl. Winkelrückschlagklappe und Schnellkupplungsanschluss, integrierte Niveauschaltung, Kunststoff-Aluminium-Sandwichdeckel	
400 V		<b>Pumpenset für KELLERBOY 306 DF</b> bestehend aus Schmutzwasserpumpe SP VX 3 DS, Korngröße 35 mm, 10m Pumpenkabel, Pumpensteuerung ETELNA, 400 V, Druckleitung 2" inkl. Winkelrückschlagklappe und Schnellkupplungsanschluss, integrierte Niveauschaltung, Kunststoff-Aluminium-Sandwichdeckel	
		<b>Pumpenset für KELLERBOY 308 DF</b> bestehend aus Schmutzwasserpumpe SP VX 4 DS, Korngröße 35 mm, 10m Pumpenkabel, Pumpensteuerung ETELNA, 400 V, Druckleitung 2" inkl. Winkelrückschlagklappe und Schnellkupplungsanschluss, integrierte Niveauschaltung, Kunststoff-Aluminium-Sandwichdeckel	
		<b>Pumpenset für KELLERBOY 309 DF</b> bestehend aus Schmutzwasserpumpe SP VX 5 DS, Korngröße 40 mm, 10 m Pumpenkabel, Pumpensteuerung ETELNA, 400 V, Druckleitung 2" inkl. Winkelrückschlagklappe und Schnellkupplungsanschluss, integrierte Niveauschaltung, Kunststoff-Aluminium-Sandwichdeckel	

Weitere Pumpensets auf Anfrage